



MERAND

Dough processing expert

DIVISEUSES DIVIDER / TEIGTEILER / DIVISORA



20 divisions • Cuve carré
20 divisions • Square tank
20 Einteilungen • Viereckiger Behälter
20 divisiones • Cuba cuadrada

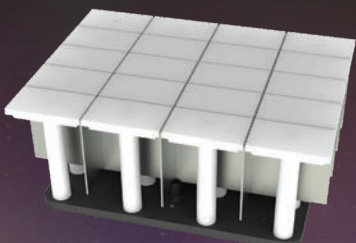

20 divisions • Cuve ronde
20 divisions • Round tank
20 Einteilungen • Runder Behälter
20 divisiones • Cuba redonda

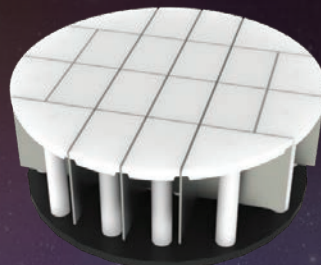

Presse à gras
Fat dough press
Presse in fettem
Presadora grasa

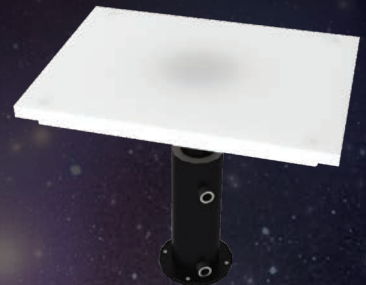

Diviseuse hydraulique / Hydraulic divider / Hydraulische Teiler / Divisora Hidráulica

Couvercle

- 1 • Poignée de fermeture du couvercle à mouvement démultiplié pour un placage parfait du couvercle sans effort.
- 2 • Came en « T » forte section acier trempé garantissant sa résistance et sa durabilité.
 - Centrage automatique de la poignée pour une fermeture sans risques de choc sur la cuve.
- 3 • Charnières couvercle et porte grille réglables pour une bonne étanchéité, pas de fuite de la pâte.
- 4 • Assistance d'ouverture du couvercle par vérin à gaz (au lieu d'un ressort) amorti en fin de mouvement (pas de casse).

Lid

- 1 • Closing knob of the lid with multiple move for a perfect close of the lid without any effort.
- 2 • « T » cam with high in tempered steel for high resistance and durability.
 - The handle is automatically centred to avoid any risk of shock while closing the lid.
- 3 • Hinges of the lid and grid holder are adjustable for better air proofing, without any risk of dough overflow.
- 4 • Lid can be opened thanks to a gas strut instead of a spring (gas strut is stronger system to spring).

Deckel

- 1 • Griff zum Schließen des Deckels mit untersetzter Bewegung zum perfekten, mühelosen Abschließen des Deckels.
- 2 • «T»-Nocken starken Querschnitts aus gehärtetem Stahl garantiert seine Festigkeit und Haltbarkeit
- 3 • Automatische Zentrierung des Griffs zum Schließen ohne Gefahr eines Stoßes an das Gefäß.
- 4 • Unterstützung des Öffnens des Deckels über Gasdruckfeder statt einer Feder. Dämpfung am Ende der Bewegung (kein Bruch).

Tapa

- 1 • El asa que cierra la tapa tiene un movimiento desmultiplicado para un cierre perfecto de la tapa sin esfuerzo.
- 2 • Leva de acero endurecido en forma de « T » garantizando su resistencia y su durabilidad.
- 3 • Centrado automático del asa para cerrar sin riesgo de choques sobre la cuba.
- 4 • Asistencia para abrir la tapa por medio de un resorte a gas en lugar de un muelle que amortigua el final del movimiento.

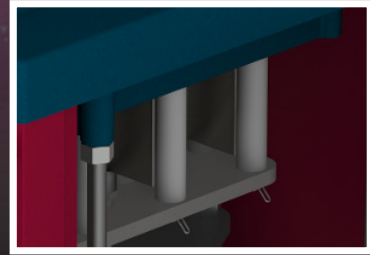

Ensemble vérin / taloches / couteaux suspendu à la cuve

Garantit une parfaite géométrie et une fiabilité de fonctionnement dans le temps quelque soit les sollicitations du châssis.

Cylinder / floats / blades set suspended on the tank

Guarantees perfect geometry and reliability of operation over time regardless of the stress of the frame.

Verbindung Zylinder / Kelle / Messer in dem Tank suspendiert

Garantiert eine perfekte Geometrie und Zuverlässigkeit der Operation über Zeit.

Conjunto gato / llanas / cuchillas suspendido a la cub

Garantiza una geometría perfecta y una fiabilidad de funcionamiento a lo largo del tiempo cualesquiera que sean las sollicitaciones del chasis.



Joystick

- Commande par joystick à position latérale pour une meilleure ergonomie de travail.
- Protection du joystick par la poignée.
- Fonction *clean up* automatique: sortie des couteaux pour nettoyage sans cales.
- Joystick robuste assurant sa longévité.

Joystick

- Divider is controlled by a joystick situated on the side of the machine for better work level.
- Joystick is protected from damage by a strong handle.
- Automatic clean up function. (Blades lift up for easy cleaning, without having to manually use wedges)
- Robust joystick for long life.

Joystick

- Steuerung des Teilers über seitlich angeordneten Joystick zur besseren Arbeitsergonomie.
- Schutz des Joysticks durch den Griff.
- Automatische Reinigungsfunktion (Ausfahren der Messer zum Reinigen, ohne Zwischenstücke).
- Robuster Joystick sorgt für Langlebigkeit.

Joystick

- Mando de divisora dirigida con joystick en posición lateral para una mejor ergonomía de trabajo.
- Protección del joystick por el asa.
- Función de limpieza automática (salida de las cuchillas sin calzas).
- Joystick robusto para asegurar su longevidad.

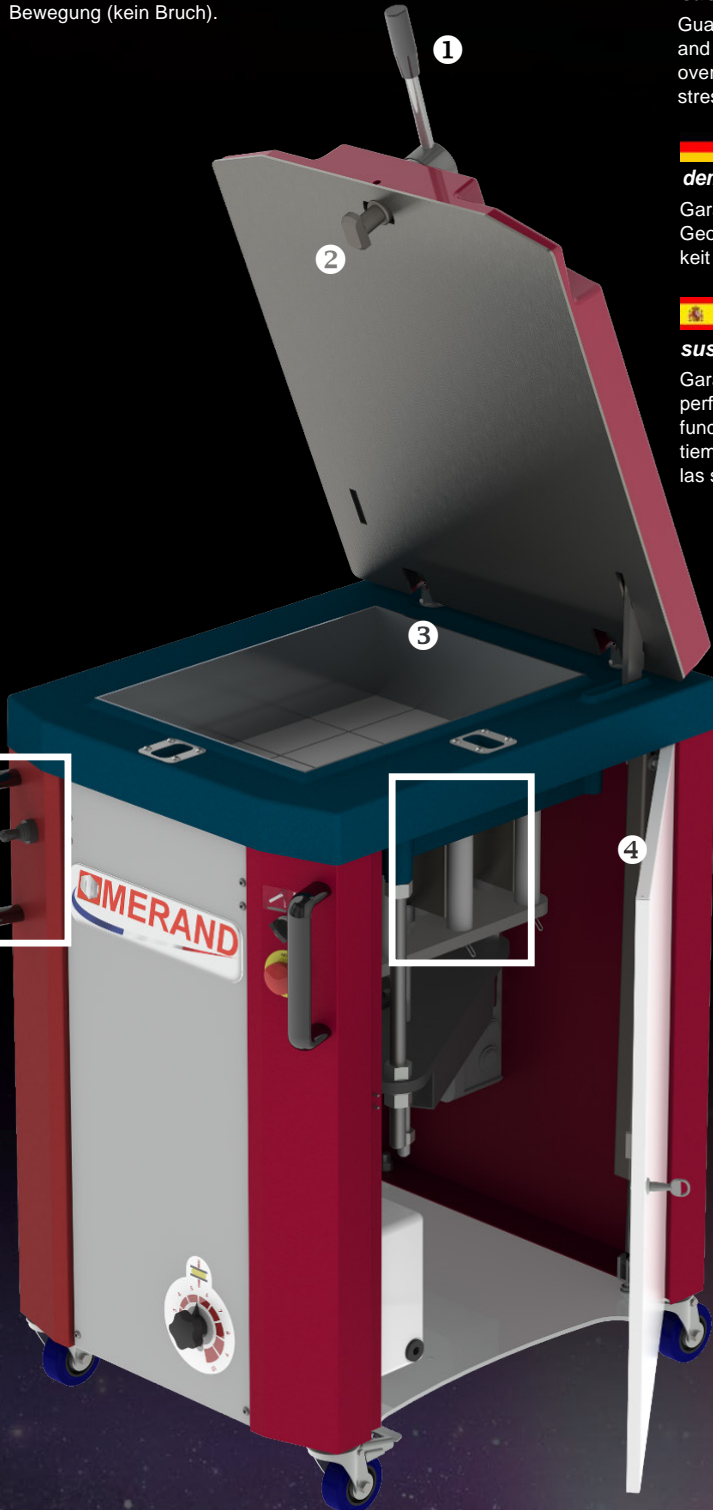
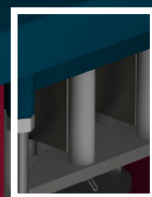

Gagner du temps et de l'énergie

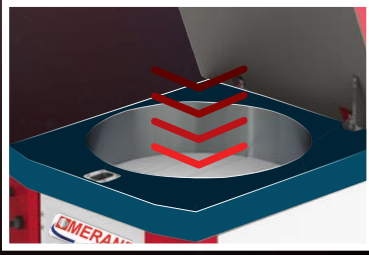

• Descente rapide des taloches en 2 secondes chrono.



• The individual blocks dividing goes down in 2 seconds flat.



• Senken der Glättscheiben in 2 Sekunden.



• Bajada de las llanas en dos segundos cronometrados.



• Système Eco-Start (pompe en fonctionnement qu'en phase de presse ou division)
• Economie d'énergie
• Réduction des émissions sonores.



• Eco-Start system (pump in use only during press or division)
• Energy saving
• Less noise.



• System Eco-Start (Pumpe sowohl in der Press- als auch der Teilungsphase in Betrieb)
• Energieeinsparung
• Verringerung der Schallemissionen.



• Sistema Eco-Start (bomba en funcionamiento solo en fase de prensado o división).
• Economía de energía.
• Reducción de las emisiones de ruidos.

Caractéristiques

- Châssis et habillages robustes en tôle acier laqué.
- Portes articulées sur pivot (résistance garantie sans charnière).
- Ouverture simple et rapide.
- Portes sécurisées par clé de verrouillage.

Structure

- Robust structure and casing in glossy sheet metal
- Doors are articulated on pivot (no need for hinges)
- Easy and quick opening
- Doors are secure thanks to a lock key.

Allgemeines

- Gestell und Verkleidung robust aus lackiertem Stahl.
- Türen auf Drehzapfen gelagert (garantierte Festigkeit ohne Scharnier).
- Einfaches und schnelles Öffnen.
- Türen über Absperrschlüssel gesichert.

Características

- Chasis y tapas robustas en chapa de acero lacado.
- Puertas articuladas sobre pivote.
- Apertura rápida y sencilla.
- Puertas aseguradas con llave.

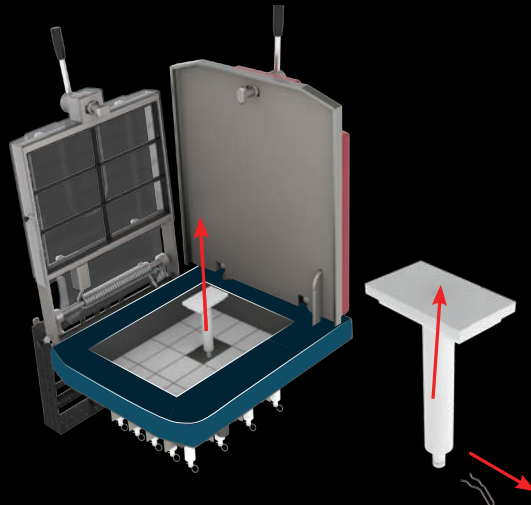

Taloches

- Taloches démontables par simple goupille pour un nettoyage aisé de la machine
- Taloches en plastique alimentaire haute dureté pour une durabilité garantie
- Surface anti adhérente pour limiter le fleurage.



Dividing blocks

- The individual dividing blocks can be dismantled one by one thanks to a simple pin for easy access during cleaning
- The individual dividing blocks are made of long life food safe plastic for guaranteed durability.
- Non stick surface to reduce flouring.



Glättscheiben

- Über einen einfachen Stift abnehmbare Glättscheiben zum leichten Reinigen der Maschine
- Glättscheiben aus Kunststoffqualität zur garantierten Haltbarkeit
- Nicht haftende Oberfläche zum Beschränken des Mehlens.



Llanas

- Llanas desmontables para una sencilla afilera para una limpieza fácil de la máquina.
- Llanas de plástico alimentario de alta dureza para una longevidad garantizada.
- Superficie antiadherente para limitar el uso de harina.



Position de travail ergonomique grâce à :

- Zone centrale dégagée pour être au plus près de la cuve.
- Poignée de préhension sur le couvercle à portée de main.
- Joystick de commande latéral pour un travail à deux mains.
- Hauteur de cuve parfaitement adaptée.
- Garde au sol importante pour le passage des pieds
- Efforts de travail réduits



Ergonomische Arbeitshaltung dank:

- freiem mittlerem Bereich, um näher am Behälter zu sein.
- dem Greifergrieff am Deckel in Reichweite.
- dem seitlichen Steuer-Joystick für Arbeit mit beiden Händen.
- perfekt angepasster Höhe des Behälters.
- großer Bodenfreiheit zum Abstellen der Füße.
- Verringerter Arbeitsaufwand



173



Ergonomic way of working thanks to:

- The front is open to be as close as possible to the tank
- The handle on the lid is easy to reach
- The side operating joystick allows working with 2 hands
- The height of the tank is 100% adapted to the body height
- The height from floor to machine is good enough to allow the feet to go underneath
- Less efforts for the operator



Posición de trabajo ergonómico gracias a:

- La zona central despejada para estar más cerca de la cuba
- El punto de sujeción de la tapa en el lado de la mano
- El joystick del mando lateral para trabajar con las dos manos
- Altura de la cuba perfectamente adaptado
- Altura al suelo más grande para pasar los pies
- Esfuerzos de trabajo reducidos

Options / Options / Optionen / Opciones

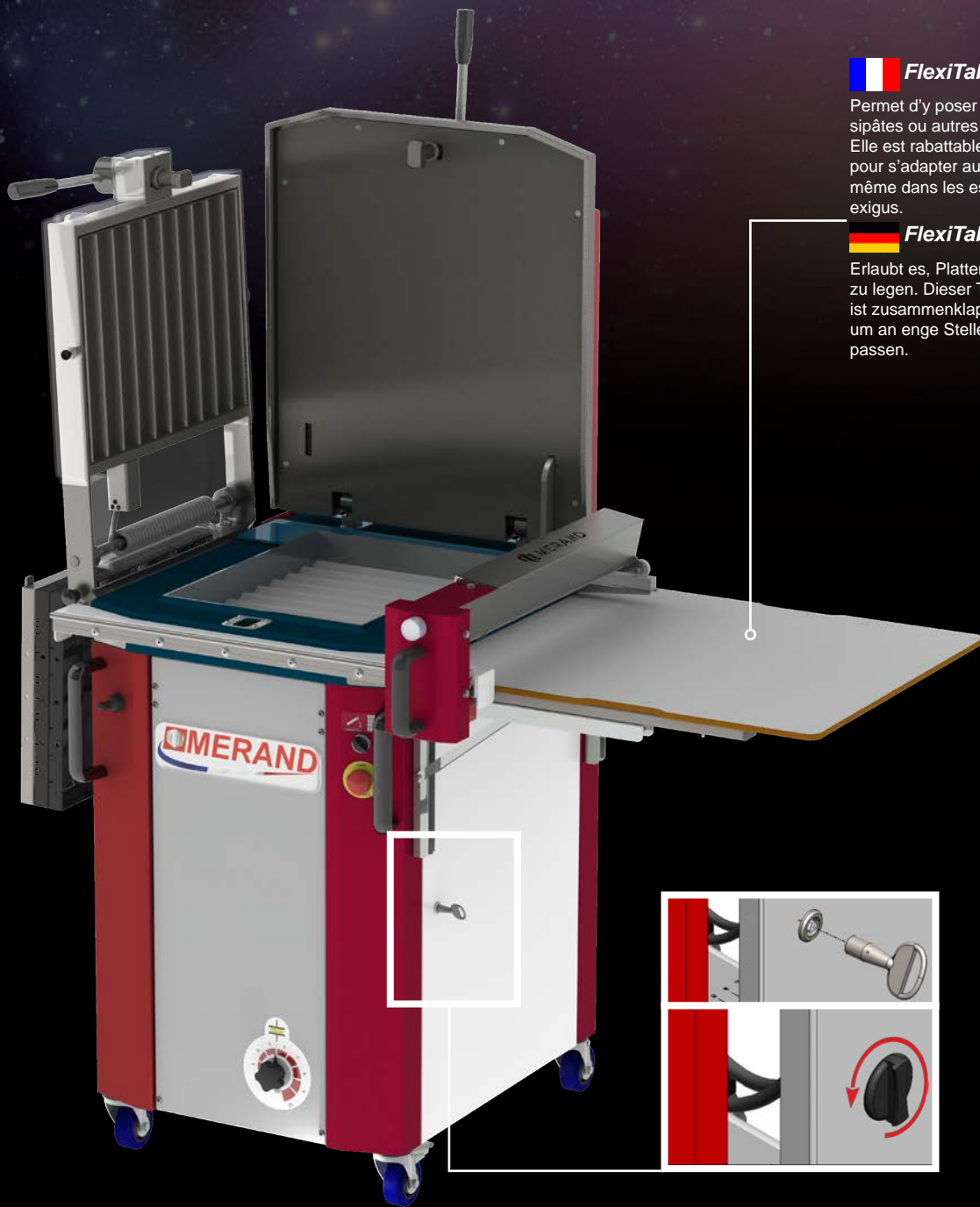

FlexiTable®

Permet d'y poser les transpâtes ou autres plaques. Elle est rabattable d'un clic pour s'adapter au besoins même dans les espaces exigus.

FlexiTable®

Allows putting transitory dough or other plates on it. It is foldable with one click to fit the needs even in tight spaces.

FlexiTable®

Erlaubt es, Platten darauf zu legen. Dieser Tisch ist zusammenklappbar, um an enge Stellen zu passen.

FlexiTable®

Permite poner la masa o placas. Se puede doblar con fácilmente para adaptarse a los necesidades.

EasyDoor®

Fermeture des portes sans clé amovible pour une sécurité optimum. Beaucoup plus facile pour les opérateurs de nettoyer la machine et pour des raisons de sécurité, la machine se coupe dès ouverture.

EasyDoor®

Doors closing without removable key for optimum safety. It is much easier for the operators to clean the machine and, for safety reasons, the machine switches off when opened.

EasyDoor®

Türen ohne Schlüssel schließen. Für optimale Sicherheit: Die Öffnung stoppt automatisch die Maschine.

EasyDoor®

Cerrado de las puertas sin llave amovible para una seguridad máxima (máquina se para automáticamente con la apertura de la puerta)

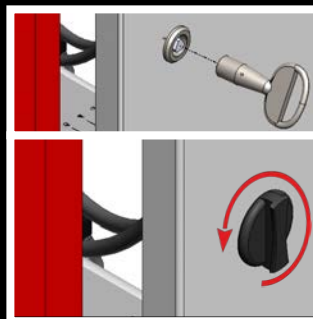

VarioPress®

- Option régulateur de pression, VarioPress® permet de travailler les pâtes très douces comme les pâtes dures ou le gras avec la même machine.
- Graduations pour mémoriser votre réglage selon vos recettes.

VarioPress®

- Pressure changing regulator called VarioPress® which enables to work on very soft doughs as well as hard doughs or butter with the same machine.
- Numbered increments to memorize your settings according to your recipes.

VarioPress®

- Option Druckeinstellung VarioPress® ermöglicht Bearbeiten sehr weicher Teige sowie harter Teige oder von Butter mit derselben Maschine.
- Einteilung zum Merken Ihrer Einstellung gemäß Ihren Rezepturen.

VarioPress®

- Opción regulador de presión, VarioPress®. Permite trabajar las masas suaves así como las masas duras o la mantequilla con la misma máquina.
- Graduaciones para memorizar vuestros ajustes según las recetas.

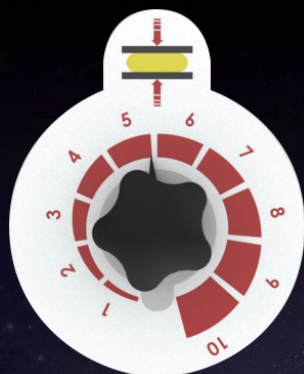

Farinage



APF®

Anti-Projection de Farine

• L'anti-projection, emprisonne la farine expulsée lors duassage de la nâte.



Anti-proyección von Mehl

• Der Spritzschutz umschließt das beim Pressen des Teigs ausgestoßene Mehl.



APF®

Flour Anti-Projection

• The non spatter system keeps the overflow of flour outside the dough press.



Anti-proyección de harina

• El antiproyección retiene la harina expulsada durante la presión de la masa.

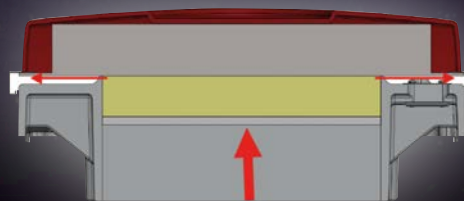

AutoFlour®

Farinage automatique de la cuve qui permet de diminuer l'utilisation de la farine.



AutoFlour®

Enharinador automático de la cuba que permite disminuir el uso de harina.



AutoFlour®

Automatic tank flouring that helps to reduce the flour use.



AutoFlour®

Automatische Mehl Dispersion in den Tank.



FlourBox®

• FlourBox, bac de fleurage amovible en inox, pratique et très accessible.



FlourBox®

• FlourBox, abnehmbare Mehlschale aus Edelstahl, praktisch und gut zugänglich.



FlourBox®

• FlourBox is the removable flour box in stainless steel, practical and easy access.



FlourBox®

• FlourBox, recipiente de harina móvil en acero inoxidable, práctico y muy accesible.



BlockForm®

Permet de calibrer les blocs de pâte au format de la cuve pour faciliter la préparation.



BlockForm®

Erlaubt die Teigblöcke auf die Größe des Tanks zu kalibrieren, um die Vorbereitung zu erleichtern.



BlockForm®

Allows adjusting the dough blocks to the shape of the tank to facilitate the process.



BlockForm®

Permite calibrar los bloques de masa al formato de la cuba para facilitar la preparación.



PressPlat®

Cette plaque adaptable permet d'utiliser la diviseuse carrée comme une presse à plateau lisse.



PressPlat®

Diese Platte ermöglicht die Maschine wie eine Presse zu nutzen.



PressPlat®

This adaptable plate makes it possible to use the square divider as a smooth tray press.



PressPlat®

Esta placa les permite usar la divisora cuadrada como una prensa.

Diviseuse-formeuse / Divider-shaper / Teil- & Wirkmaschinen / Divisora-formadora

Grilles en inox téflonnées

- Grille avec revêtement téflon pour éviter le collage.
- Différentes divisions.
- Grille interchangeable par un verrou central en moins de 10 sec.

Teflon coated stainless steel grids

- Teflon-coated grid to avoid dough sticking.
- More than 20 different sizes of grids available.
- Grids can be changed in less than 10 seconds thanks to a central bolt.

Edelstahlgitter mit Teflonüberzug

- Gitter mit Teflonüberzug zum Vermeiden von Kleben.
- Mehr als 20 verschiedene Gitter.
- Gitter in weniger als 10' austauschbar dank einem einzigen zentralen Riegel.

Rejilla de acero inoxidable con revestimiento teflón

- Rejilla con revestimiento teflón para evitar que se pegue.
- Más de 20 rejillas diferentes.
- Rejillas intercambiables en menos de 10 segundos gracias a una cerradura central.



Grilles sur 4 ressorts

- Grille de divisions montées sur 4 ressorts pour assurer une coupe parfaite des pâtons.

Division grids

- Division grids are mounted on 4 springs to ensure perfect cut of the dough pieces.

Teilungsgitter auf 4 Federn

- Teilungsgitter auf 4 Federn montiert, um einen perfekten Schnitt der Teiglinge

Rejilla de divisiones

- Rejilla de divisiones montada sobre 4 muelles para asegurar un corte perfecto de la masa.



Carter porte-grilles

- Carter porte-grille transparent (sécurité et visibilité de la pâte lors du travail).

See through side panel

- See through side panels of the grid holder (safety and visibility of the dough during work).

Gitterträger-gergehäuse

- Transparentes Gitterträgergehäuse (Sicherheit und Sichtbarkeit des Teigs bei der Arbeit)

Carter soporte rejillas

- Carter soporte rejillas transparente (seguridad y visibilidad de la masa durante el trabajo).



Porte-grilles rabattable

- Porte-grille rabattable permet le travail à droite d'un repose pâtons sans gêne.
- Escamotage ultra rapide sans outil par verrou automatique.
- Encombrement réduit en caisse pour le transport.

Foldable grid holder

- The grid holder is foldable to allow work on the right hand side of the a manual proofer.
- Super fast action without any tool by automatic bolt.
- Space saving in crate for air/sea shipment.

Gitterträger abklappbar

- Gitterträger abklappbar, um die Arbeit rechts von einer Teigling-Ablage zu ermöglichen.
- Besonders schnelles Versenken ohne Werkzeug durch automatischen Riegel.
- Verringerter Platzbedarf im Kasten für den Transport.

Soporte rejillas replegable

- Soporte rejillas replegable para permitir trabajar a la derecha de una cámara de reposo.
- Plegado muy rápido sin utensilio mediante una cerradura automática.
- Espacio reducido en la caja para el transporte.



Support grilles

- Le support permettant de ranger 3 grilles sans ajouter d'encombrement en largeur. Les grilles sont à portée de main et ne gênent pas l'ouverture des portes.

Special grid holder

- Special holder allows storing 3 grids without adding space in width. The grids are at hand and do not interfere with the opening of the doors.

Lagerungshaken für 3 Gitter

- Träger für drei Gitter, ohne die Maschine breiter zu machen. Die Gitter sind griffbereit und stören das Öffnen der Türen nicht.

Soporte para rejillas

- El soporte permite colocar a 3 rejillas sin aumentar la anchura de la máquina. Las rejillas están más a mano y no molestan el abierto de las puertas.



Atoupains

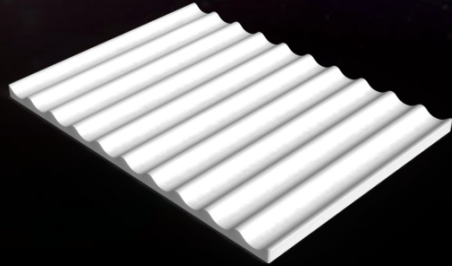

Système breveté Alvéoform®

- Le profilé en V pince la pâte et la soude comme ferait la main du boulanger.
- Le plateau Alvéoform® donne une forme galbée au dessous de la baguette.
- Existe en 8 et 10 baguettes.



Patentiertes System Alvéoform®

- Das «V»-Profil presst den Teig und treibt ihn zusammen, wie es die Hand des Bäckers täte.
- Die Alvéoform®-Platte gibt der Unterseite des Baguettes eine gerundete Form.



Patented Alvéoform® system

- The « V » shape system pinches the dough in the same way a baker would shape by hand.
- The Alvéoform® tray gives a nice curved shape underneath the baguette.
- Available in 8 or 10 divisions



Sistema patentado Alvéoform®

- El perfil en « V » pellizca la masa y la suelda como la mano del panadero.
- La bandeja Alvéoform® da una forma redondeada encima de la baguette.
- Existe en 8 y 10 baguettes.

Div-X

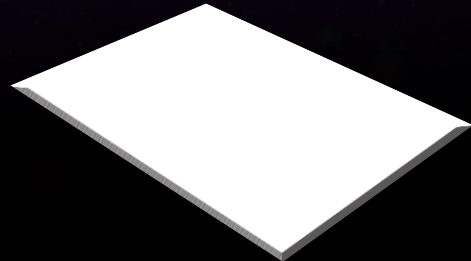

Système Div'x «coupe droite»

- Le profilé « coupe droite » tranche la pâte, ce qui laisse les côtés ouverts.
- Le plateau est plat.



System Div'x «gerader Schnitt»

- Das Profil «gerader Schnitt» schneidet den Teig, was die Seiten offen lässt.
- Das platte ist flach.



Div'x system with « straight cut »

- The « straight cut » system slices the dough, which leaves open sides.
- The tray is flat.



Sistema Div'x « corte recto »

- El perfil corte recto corta la masa lo que deja los lados abiertos.
- La bandeja está llana.

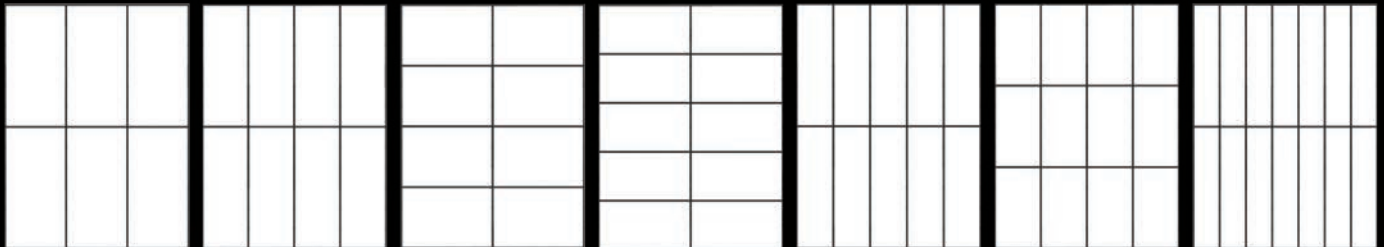

6 divisions • 24x12cm
réf:DI-GR-DX-2x3

8 divisions • 24x9cm
réf:DI-GR-DX-2X4

8 divisions • 12x18cm
réf:DI-GR-DX-4x2

10 divisions • 9.5x18cm
réf:DI-GR-DX-5x2

10 divisions • 24x7cm
réf:DI-GR-DX-2x5

12 divisions • 16x9cm
réf:DI-GR-DX-3x4

14 divisions • 24x5cm
réf:DI-GR-DX-2x7



14 divisions • 7x18cm
réf:DI-GR-DX-7x2

15 divisions • 16x7cm
réf:DI-GR-DX-3x5

16 divisions • 6x18cm
réf:DI-GR-DX-8x2

20 divisions • 12x7cm
réf:DI-GR-DX-4x5

24 divisions • 16x4.5cm
réf:DI-GR-DX-3x8

24 divisions • 12x12cm
réf:DI-GR-DX-4x3-TR

30 divisions • 8x7cm
réf:DI-GR-DX-6x7

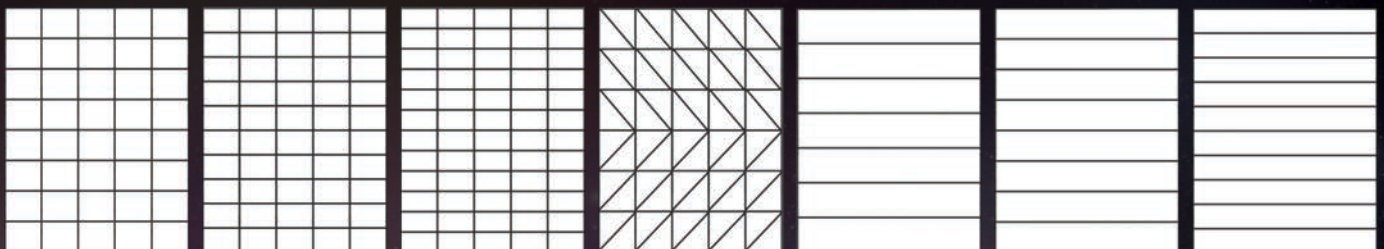

40 divisions • 6x7cm
réf:DI-GR-DX-8x5

50 divisions • 5x7cm
réf:DI-GR-DX-10x5

60 divisions • 5.7x18cm
réf:DI-GR-DX-12x2

60 divisions • 7.2x7.2cm
réf:DI-GR-DX-6x5-TR

7 divisions • 6.6x36cm
réf:DI-GR-DX-7x1

8 divisions • 5.7x36cm
réf:DI-GR-DX-8x1

10 divisions • 4.8x36cm
réf:DI-GR-DX-10x1

AquaPan Line



FlexiLine

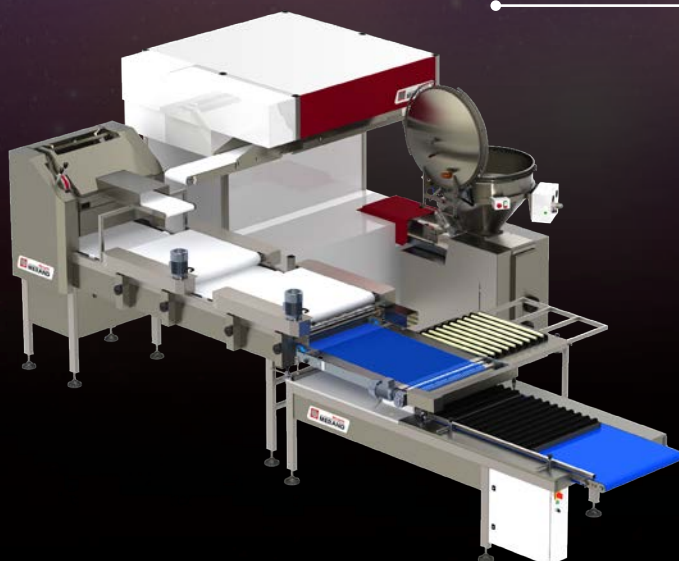

EasyLine



RheoPan Line

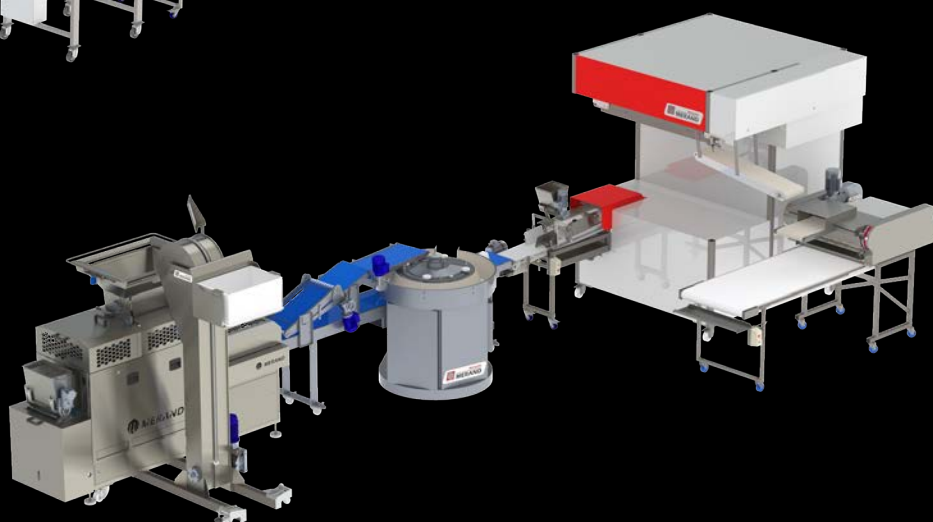

Rolling Line



Scoring Line

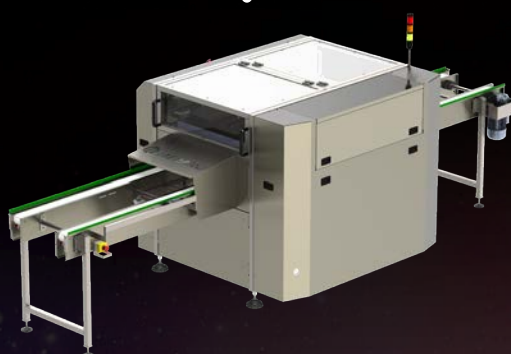

Z.I. de la Turbanière • Brécé • B.P. 93329
35533 Noyal-sur-Vilaine
Tél. 02 99 04 15 30 • Fax. 02 99 04 15 31
salesdpt@merand.fr
www.merand.fr